

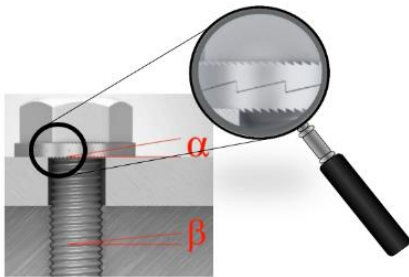

- Acier au carbone EN 1.1191
- Trempé à cœur, dureté 485 ±25 HV0.3
- Revêtement zinc lamellaire Delta-Protekt® KL100 + surcouche VH302GZ, ou équivalent tenue en corrosion 600 HBS / ISO9227

PRINCIPE DE FONCTIONNEMENT

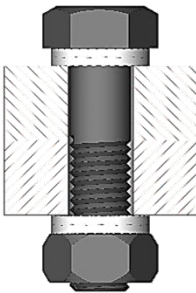
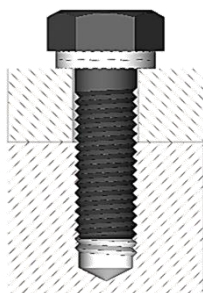
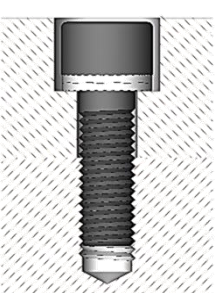
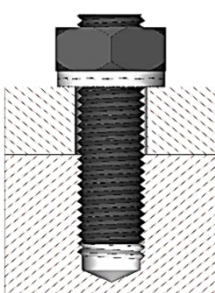

L'angle des rampes (α) entre les rondelles HEICO-LOCK est supérieur à l'angle d'hélice du pas de la vis (β). L'expansion de la paire de rondelles est supérieure à l'avance du pas de la vis. L'assemblage est autobloquant. La précontrainte est conservée.

MONTAGES PRECONISÉS

				
<p>HEICO-LOCK® de chaque côté sécurisent les deux composants</p>	<p>HEICO-LOCK® sécurise une vis H</p>	<p>HEICO-LOCK® HLS dans le lamage sécurise une vis CHC</p>	<p>HEICO-LOCK® sécurise l'écrou vissé sur un goujon</p>	<p>Ne jamais intercaler de rondelle plate sous la rondelle HEICO-LOCK®</p>

- Les rondelles autobloquantes HEICO-LOCK® sont livrées pré-assemblées par paires correctement orientées, maintenues avec plusieurs points de colle assurant le montage correct.
- Les paires assemblées sont symétriques, il n'y a pas de sens de montage à respecter.

DIMENSIONS LARGES

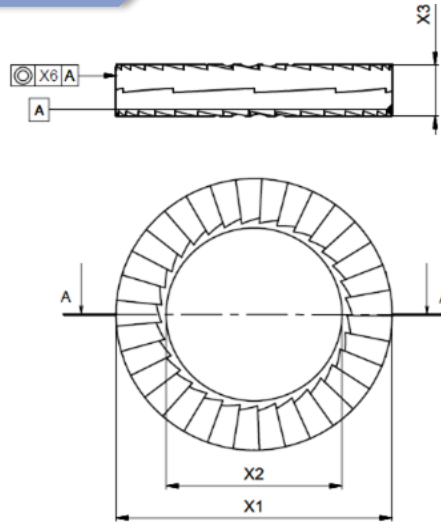

Rondelles autobloquantes HEICO-LOCK® // Version Large

Acier carbone

Revêtement zinc lamellaire Delta-Protect KL100 + VH302GZ

modèles CAO 3D / 3D CAD files www.heico-france.com

Désignation HEICO-LOCK®		M	Øint.	Øext.	Épais-	Boitage	Poids
			X2 (mm) ±0,20	X1 (mm) ±0,30	seur X3 (mm) ±0,25		
HLB-4	HEICO-LOCK® large acier M4	4	4,4	9,0	1,7	200	0,062
HLB-5	HEICO-LOCK® large acier M5	5	5,4	10,8	1,7	200	0,086
HLB-6	HEICO-LOCK® large acier M6	6	6,5	13,5	2,7	200	0,208
HLB-8	HEICO-LOCK® large acier M8	8	8,6	16,6	2,7	200	0,320
HLB-10	HEICO-LOCK® large acier M10	10	10,7	21,0	2,7	200	0,536
HLB-12	HEICO-LOCK® large acier M12	12	13,0	25,4	3,7	100	1,054
HLB-14	HEICO-LOCK® large acier M14	14	15,2	30,7	3,7	100	1,608
HLB-16	HEICO-LOCK® large acier M16	16	17,0	30,7	3,7	100	1,464
HLB-18	HEICO-LOCK® large acier M18	18	19,5	34,5	3,7	100	1,832
HLB-20	HEICO-LOCK® large acier M20	20	21,4	39,0	3,7	100	2,414
HLB-22	HEICO-LOCK® large acier M22	22	23,4	42,0	4,7	50	3,420
HLB-24	HEICO-LOCK® large acier M24	24	25,3	48,5	4,7	50	4,810
HLB-27	HEICO-LOCK® large acier M27	27	28,4	48,5	6,7	25	6,012
HLB-30	HEICO-LOCK® large acier M30	30	31,4	58,5	6,7	25	9,722
HLB-33	HEICO-LOCK® large acier M33	33	34,4	58,5	6,7	25	9,162
HLB-36	HEICO-LOCK® large acier M36	36	37,4	63,0	6,7	25	10,552