

- Acier Inox A4 – EN 1.4404 (316L)
- Dureté superficielle > 520 HV0.05
- Tenue en corrosion 1200 HBS / ISO9227

PRINCIPE DE FONCTIONNEMENT

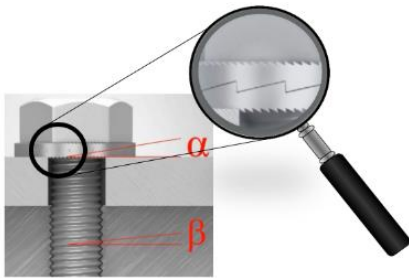

L'angle des rampes (α) entre les rondelles HEICO-LOCK est supérieur à l'angle d'hélice du pas de la vis (β). L'expansion de la paire de rondelles est supérieure à l'avance du pas de la vis. L'assemblage est autobloquant. La précontrainte est conservée.

MONTAGES PRECONISÉS

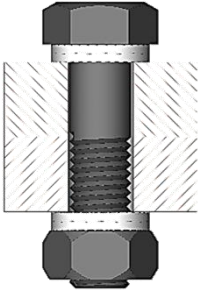
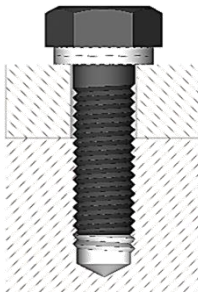
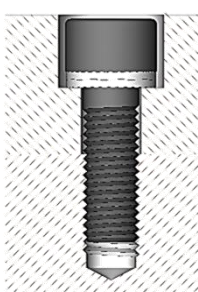
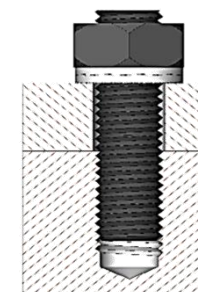
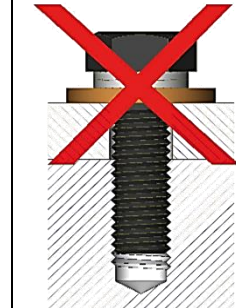
				
HEICO-LOCK® de chaque côté sécurisent les deux composants	HEICO-LOCK® sécurise une vis H	HEICO-LOCK® HLS dans le lamage sécurise une vis CHC	HEICO-LOCK® sécurise l'écrou vissé sur un goujon	Ne jamais intercaler de rondelle plate sous la rondelle HEICO-LOCK®

- ➔ Les rondelles autobloquantes HEICO-LOCK® sont livrées pré-assemblées par paires correctement orientées, maintenues avec plusieurs points de colle assurant le montage correct.
- ➔ Les paires assemblées sont symétriques, il n'y a pas de sens de montage à respecter.

DIMENSIONS LARGES

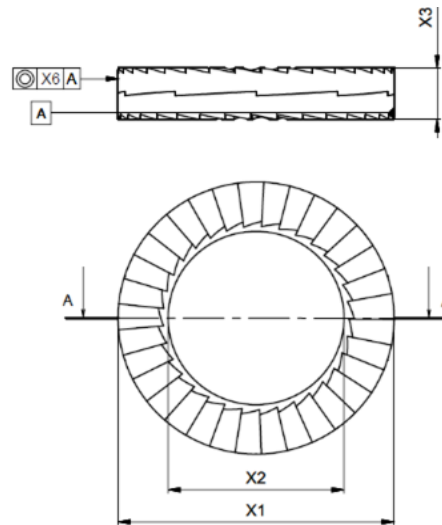

Rondelles autobloquantes HEICO-LOCK® // Version Large Inox A4 316L

modèles CAO 3D / 3D CAD files www.heico-france.com

Désignation HEICO-LOCK®		M	Øint.	Øext.	Épais- seur	Boitage (Paires)	Poids (kg / 100)
			X2 (mm) ±0,20	X1 (mm) ±0,30	X3 (mm) ±0,25		
HLB-4 S	HEICO-LOCK® large inox M4	4	4,4	9,0	1,7	200	0,062
HLB-5 S	HEICO-LOCK® large inox M5	5	5,4	10,8	1,7	200	0,086
HLB-6 S	HEICO-LOCK® large inox M6	6	6,5	13,5	2,7	200	0,208
HLB-8 S	HEICO-LOCK® large inox M8	8	8,6	16,6	2,7	200	0,320
HLB-10 S	HEICO-LOCK® large inox M10	10	10,7	21,0	2,7	200	0,536
HLB-12 S	HEICO-LOCK® large inox M12	12	13,0	25,4	3,7	100	1,054
HLB-14 S	HEICO-LOCK® large inox M14	14	15,2	30,7	3,7	100	1,608
HLB-16 S	HEICO-LOCK® large inox M16	16	17,0	30,7	3,7	100	1,464
HLB-18 S	HEICO-LOCK® large inox M18	18	19,5	34,5	3,7	100	1,832
HLB-20 S	HEICO-LOCK® large inox M20	20	21,4	39,0	3,7	100	2,414
HLB-22 S	HEICO-LOCK® large inox M22	22	23,4	42,0	4,7	50	3,420
HLB-24 S	HEICO-LOCK® large inox M24	24	25,3	48,5	4,7	50	4,810
HLB-27 S	HEICO-LOCK® large inox M27	27	28,4	48,5	6,7	25	6,012
HLB-30 S	HEICO-LOCK® large inox M30	30	31,4	58,5	6,7	25	9,722
HLB-33 S	HEICO-LOCK® large inox M33	33	34,4	58,5	6,7	25	9,162
HLB-36 S	HEICO-LOCK® large inox M36	36	37,4	63,0	6,7	25	10,552